



# ステンレス キャンペーンカタログ

2020

STAINLESS CAMPAIGN CATALOGUE



キャンペーン期間

本日》 8/20  
THU

工場器具・機器の専門メーカー

均等耐荷重  
**50~100kg**

# ステンレスワゴンシリーズ G

グリーン購入法  
適合商品

## ステンレスCSワゴン ・完成品

均等耐荷重  
**50kg**  
(25kg/段)

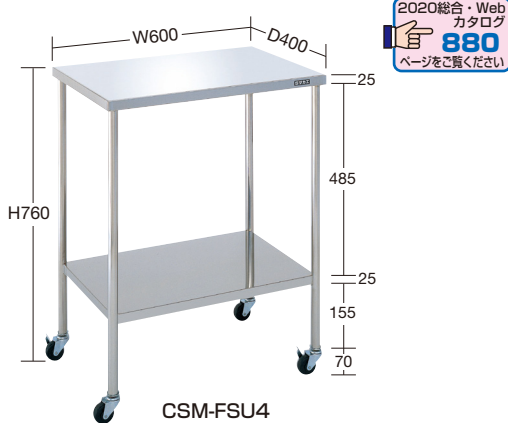

2020総合・Web  
カタログ  
**880**  
ページをご覧ください

※ナイロンウレタン車  
仕様も承ります。

CSM-FSU4

ステンレス SUS430 ステンレス SUS304 (単位: mm)

材質	間口×奥行×高さ	品番	質量	価格(税抜)	メーカー希望 小売価格	特価(税抜)
SUS430	600×400×760	022625 CSM-FSU4	9kg	¥24,830	¥29,000	¥21,200
SUS304	600×400×760	022626 CSM-FSU	9kg	¥29,440	¥34,300	¥25,100

●キャスター: 50φゴム車(スチール金具)

## ステンレス SUS430 ステンレス SUS304 BA仕上げ

●パンチング仕様取手付 ホコリが溜り難いパンチング仕様。

均等耐荷重  
**75kg**  
(40kg/段)

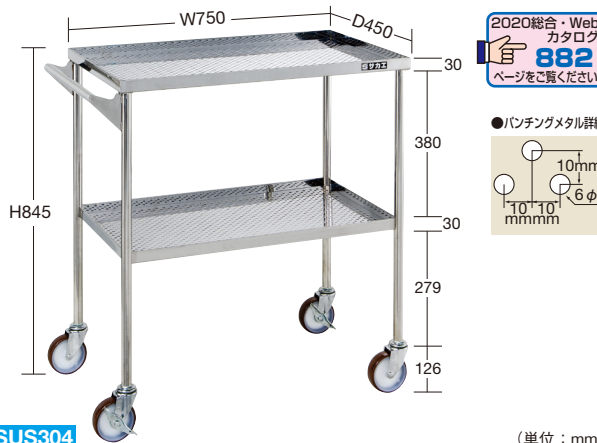

2020総合・Web  
カタログ  
**882**  
ページをご覧ください

●パンチングメタル詳細

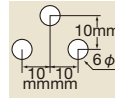

ステンレス SUS304 (単位: mm)

材質	間口×奥行×高さ	品番	質量	価格(税抜)	メーカー希望 小売価格	特価(税抜)
SUS304	750×450×845	082028 CSE-FPSU	11kg	¥50,370	¥58,000	¥42,900

●キャスター: 100φナイロンウレタン車(スチール金具)

## ステンレススペシャルワゴン ・組立式

均等耐荷重  
**75kg**

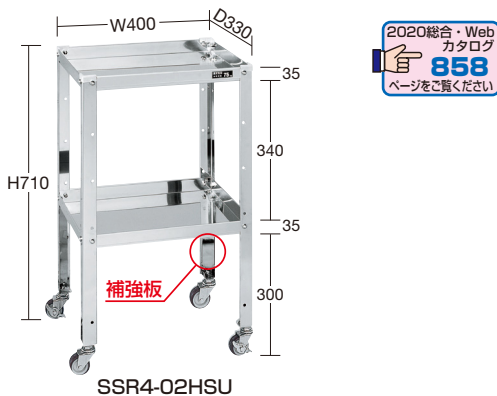

2020総合・Web  
カタログ  
**858**  
ページをご覧ください

補強板

SSR4-02HSU

※最下段は棚板の取付けはできません。

棚板は皿型・フラット型に組み替え可能!

(単位: mm)

材質	間口×奥行×高さ	品番	質量	価格(税抜)	メーカー希望 小売価格	特価(税抜)
SUS430	400×330×710	082935 SSR4-02HSU	4.8kg	¥24,380	¥28,400	¥20,800
SUS304	400×330×710	082205 SSR-02HSU	4.8kg	¥29,940	¥34,900	¥25,500

●キャスター: 50φナイロンウレタン車(スチール金具)

## ステンレス SUS430 ステンレス SUS304 BA仕上げ

均等耐荷重  
**100kg**



2020総合・Web  
カタログ  
**859**  
ページをご覧ください

SSR-03SU

棚板は皿型・フラット型に組み替え可能!

(単位: mm)

材質	間口×奥行×高さ	品番	質量	価格(税抜)	メーカー希望 小売価格	特価(税抜)
SUS430	400×330×810	082932 SSR4-03SU	7kg	¥28,460	¥33,200	¥24,200
SUS304	400×330×810	082202 SSR-03SU	7kg	¥39,330	¥45,900	¥33,500

●キャスター: 50φナイロンウレタン車(スチール金具)

## ステンレスニューパールワゴン ・組立式

均等耐荷重  
**100kg**



スチール(メッキ仕上げ)  
オープンフロアストッパー  
(2020総合・WebカタログP873)

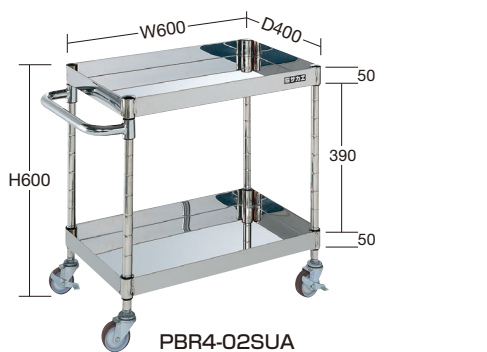

PBR4-02SUA

●棚板厚: 0.7mm

棚板は皿型・フラット型に組み替え可能!

(単位: mm)

材質	間口×奥行×高さ	品番	価格(税抜)	メーカー希望 小売価格	特価(税抜)
SUS430	600×400×600	082761 PBR4-02SUA	¥31,430	¥36,700	¥26,800
SUS304	600×400×600	082771 PBR-02SUA	¥55,210	¥64,000	¥47,000

●キャスター: 75φナイロンウレタン車(スチール金具) ●質量: 8.5kg

均等耐荷重  
**100kg**



スチール(メッキ仕上げ)  
オープンフロアストッパー  
(2020総合・WebカタログP873)

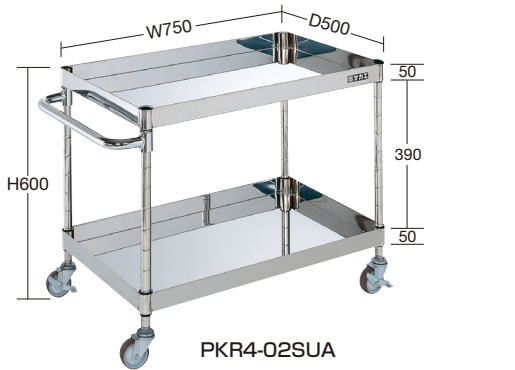

PKR4-02SUA

●棚板厚: 0.7mm

棚板は皿型・フラット型に組み替え可能!

(単位: mm)

材質	間口×奥行×高さ	品番	価格(税抜)	メーカー希望 小売価格	特価(税抜)
SUS430	750×500×600	082762 PKR4-02SUA	¥33,650	¥39,300	¥28,700
SUS304	750×500×600	082772 PKR-02SUA	¥60,440	¥70,000	¥51,400

●キャスター: 75φナイロンウレタン車(スチール金具) ●質量: 10.5kg

均等耐荷重  
**60~200kg**

# ステンレスワゴンシリーズ G

グリーン購入法  
適合商品

## ステンレススーパーワゴン ・組立式・

均等耐荷重  
**120kg**



KMR-150SU

●棚板厚：1.2mm

棚板は皿型・フラット型に組み替え可能！

(単位：mm)

キャスター	間口×奥行×高さ	○品番	価格(税抜)	メーカー希望小売価格	特価(税抜)
スチール金具	600×450×880	020281 <b>KMR-150SU</b>	<b>¥60,060</b>	¥70,000	<b>¥51,100</b>
導電		020301 <b>KMR-150SUD</b>	<b>¥60,060</b>	¥70,000	<b>¥51,100</b>
ステンレス金具		020309 <b>KMR-150SS</b>	<b>¥71,970</b>	¥84,000	<b>¥61,200</b>

●キャスター：75φ ●質量：20kg

均等耐荷重  
**20kg**

## ステンレスSUS304 BA仕上げ



GR-200SU

●棚板厚：1.2mm

棚板は皿型・フラット型に組み替え可能！

(単位：mm)

キャスター	間口×奥行×高さ	○品番	価格(税抜)	メーカー希望小売価格	特価(税抜)
スチール金具	900×600×880	020289 <b>GR-200SU</b>	<b>¥114,910</b>	¥134,000	<b>¥97,700</b>
導電		020303 <b>GR-200SUD</b>	<b>¥114,170</b>	¥133,000	<b>¥97,100</b>
ステンレス金具		020311 <b>GR-200SS</b>	<b>¥129,770</b>	¥151,000	<b>¥110,400</b>

●キャスター：100φ ●質量：44kg

2020総合・Web  
カタログ  
**864**  
ページをご覧ください

均等耐荷重  
**120kg**

## ステンレスニューパールワゴン高さ調整タイプ ・組立式・

ステンレスSUS430	棚板	SUS430(BA仕上げ)	ステンレスSUS304	棚板・取手	SUS340(BA仕上げ)
	支柱・取手	スチール(ダブルニッケルクロムメッキ仕上げ)		支柱	SUS304(#400仕上げ) (スライド支柱=ダブルニッケルクロムメッキ仕上げ)

2020総合・Web  
カタログ  
**886**  
ページをご覧ください

### ●上部昇降タイプ

**高さ850~1100mm の範囲で任意の高さに調整可能!!**



PBR4-03SUT

(単位：mm)

材質	間口×奥行×高さ	○品番	質量	価格(税抜)	メーカー希望小売価格	特価(税抜)
SUS430	600×400	082731 <b>PBR4-03SUT</b>	18kg	<b>¥50,890</b>	¥59,000	<b>¥43,300</b>
SUS304	×850~1100	082751 <b>PBR-03SUT</b>		<b>¥79,540</b>	¥92,000	<b>¥67,700</b>

●キャスター：100φナイロンウレタン車 (スチール金具)



PKR-03SUT

(単位：mm)

材質	間口×奥行×高さ	○品番	質量	価格(税抜)	メーカー希望小売価格	特価(税抜)
SUS430	750×500	082732 <b>PKR4-03SUT</b>	25kg	<b>¥55,350</b>	¥64,000	<b>¥47,100</b>
SUS304	×850~1100	082752 <b>PKR-03SUT</b>		<b>¥87,010</b>	¥101,000	<b>¥74,000</b>

●キャスター：100φナイロンウレタン車 (スチール金具)

●オプションもあります。  
2020総合・Web  
カタログ  
**873**  
ページをご覧ください



オールステンレス (430)  
オプションフロアロック付仕様  
(2020総合・WebカタログP873)

均等耐荷重  
**60kg**

## ステンレスハンディーワゴン ・完成品・

### 特長

- 本体の材質が**SUS304**なので、耐蝕性・耐薬品性に優れています。
- 本体はワンタッチで折りたたみができ、保管スペースが削減できます。

### ●折りたたみ状態



折りたたみ時  
厚み：110mm  
高さ：965mm



## ステンレスSUS304 #400仕上げ

折りたたみ式のステンレスワゴンです。

2020総合・Web  
カタログ  
**878**  
ページをご覧ください

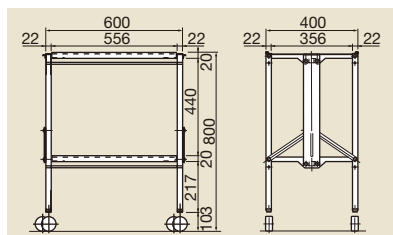

### ステンレスSUS304

(単位：mm)

間口×奥行×高さ	○品番	質量	価格(税抜)	メーカー希望小売価格	特価(税抜)
600×400×800	023222 <b>FD-64SS</b>	12kg	<b>¥87,800</b>	¥102,000	<b>¥74,700</b>

●キャスター：75φナイロンウレタン車 (ステンレス金具 SUS304)

※導電性ゴム車は化学反応により、床面が黒くなる場合があります。 ※キャスターは、ストッパー付2個

均等耐荷重

80kg

## ステンレスワゴンシリーズ

・組立式・

別作対応OK

あらゆる作業で使用できる万能ワゴン。

ステンレスSUS430

ステンレスSUS304

他種類キャスターや寸法変更も可能です。

※詳しくは弊社係員までお問い合わせ下さい。

## ●仕様

		ステンレスSUS430		ステンレスSUS304	
棚	棚板	SUS430	No.4仕上 板厚0.8mm	SUS304	No.4仕上 板厚0.8mm
	コーナーブラケット	SUS304			
ガード		SUS304 6φmm			
ハンドル		SUS430		SUS304	
支柱	パイプ	SUS430 25φmm		SUS304 25φmm	
	キャスター	75φ ウレタン車(ストッパー付 4輪) スチール製			

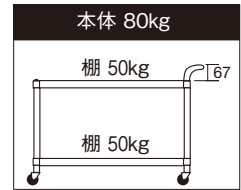
2020総合・Web  
カタログ  
889・890  
ページをご覧ください

## ●M02-U75型 (ベタ棚2段仕様)



(単位: mm)

ステンレス SUS430

間口×奥行×高さ	□品番	質量	価格(税抜)	メーカー希望小売価格	特価(税抜)
600×450×800	076136 M02-6045-U75	10.5kg	¥27,130	¥35,200	¥23,900
750×450×800	076137 M02-7545-U75	11.7kg	¥28,880	¥37,400	¥25,500
750×600×800	076138 M02-7560-U75	14.4kg	¥32,180	¥42,600	¥28,400
900×450×800	076139 M02-9045-U75	12.9kg	¥30,630	¥39,600	¥27,000
900×600×800	076140 M02-9060-U75	16.1kg	¥35,000	¥45,600	¥30,800

## ●MN02-U75型 (ベタ棚2段仕様)



(単位: mm)

ステンレス SUS304

間口×奥行×高さ	□品番	質量	価格(税抜)	メーカー希望小売価格	特価(税抜)
600×450×800	076166 MN02-6045-U75	10.8kg	¥34,380	¥44,700	¥30,300
750×450×800	076167 MN02-7545-U75	12.0kg	¥37,500	¥48,300	¥33,000
750×600×800	076168 MN02-7560-U75	14.8kg	¥43,750	¥56,400	¥38,500
900×450×800	076169 MN02-9045-U75	13.2kg	¥40,000	¥51,700	¥35,200
900×600×800	076170 MN02-9060-U75	16.5kg	¥47,500	¥61,400	¥41,800

## ●M11-U75型 (上ガード付棚・下ベタ棚仕様)



(単位: mm)

ステンレス SUS430

間口×奥行×高さ	□品番	質量	価格(税抜)	メーカー希望小売価格	特価(税抜)
600×450×800	076141 M11-6045-U75	11.2kg	¥31,880	¥41,500	¥28,100
750×450×800	076142 M11-7545-U75	12.6kg	¥35,000	¥45,600	¥30,800
750×600×800	076143 M11-7560-U75	15.4kg	¥39,380	¥51,300	¥34,700
900×450×800	076144 M11-9045-U75	13.9kg	¥37,500	¥48,300	¥33,000
900×600×800	076145 M11-9060-U75	17.2kg	¥42,500	¥54,900	¥37,400

## ●MN11-U75型 (上ガード付棚・下ベタ棚仕様)



(単位: mm)

ステンレス SUS304

間口×奥行×高さ	□品番	質量	価格(税抜)	メーカー希望小売価格	特価(税抜)
600×450×800	076171 MN11-6045-U75	11.4kg	¥38,750	¥50,500	¥33,900
750×450×800	076172 MN11-7545-U75	12.8kg	¥43,130	¥55,600	¥37,700
750×600×800	076173 MN11-7560-U75	15.7kg	¥49,380	¥64,300	¥43,200
900×450×800	076174 MN11-9045-U75	14.1kg	¥45,630	¥59,500	¥39,900
900×600×800	076175 MN11-9060-U75	17.5kg	¥53,750	¥69,800	¥47,000

## ●M03-U75型 (ベタ棚3段仕様)

●中間棚は25mm  
ピッチにて組立  
時に設定可能。

(単位: mm)

ステンレス SUS430

間口×奥行×高さ	□品番	質量	価格(税抜)	メーカー希望小売価格	特価(税抜)
600×450×800	076151 M03-6045-U75	13.6kg	¥34,380	¥44,600	¥30,300
750×450×800	076152 M03-7545-U75	15.4kg	¥36,880	¥47,900	¥32,500
750×600×800	076153 M03-7560-U75	19.4kg	¥43,130	¥55,600	¥38,000
900×450×800	076154 M03-9045-U75	17.2kg	¥39,380	¥51,200	¥34,700
900×600×800	076155 M03-9060-U75	21.9kg	¥46,250	¥60,100	¥40,700

## ●MN03-U75型 (ベタ棚3段仕様)

●中間棚は25mm  
ピッチにて組立  
時に設定可能。

(単位: mm)

ステンレス SUS304

間口×奥行×高さ	□品番	質量	価格(税抜)	メーカー希望小売価格	特価(税抜)
600×450×800	076181 MN03-6045-U75	13.9kg	¥45,000	¥58,300	¥39,600
750×450×800	076182 MN03-7545-U75	15.7kg	¥49,380	¥63,700	¥43,500
750×600×800	076183 MN03-7560-U75	19.9kg	¥58,130	¥75,700	¥51,200
900×450×800	076184 MN03-9045-U75	17.6kg	¥53,130	¥68,800	¥46,800
900×600×800	076185 MN03-9060-U75	22.5kg	¥64,380	¥83,200	¥56,700

均等耐荷重  
**75~200kg**

# ステンレス作業台シリーズ ・組立式・

均等耐荷重  
**75kg**

## ステンレス小型作業台

ステンレスSUS430 2B仕上げ

2020総合・Web  
カタログ  
**913**  
ページをご覧ください

### 特長

- コンパクトで安価な作業台です。
- 高さは一般的な作業台・シンクと同じ800mm。補助テーブルとして最適です。
- 床から下棚までの寸法は約300mm。水回りでも安心してお使いいただけます。

### ●寸法図

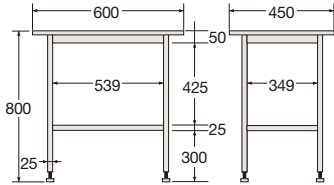

### ●天板断面図

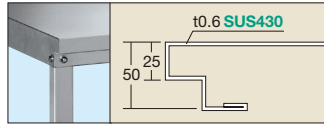

(単位：mm)

材質	間口×奥行×高さ	品番	質量	価格(税抜)	メーカー希望小売価格	特価(税抜)
SUS430	600×450×800	081321 SK4-600	7kg	¥20,850	¥24,390	¥17,800

●アジャスター：M8 (P=1.25)

均等耐荷重  
**75kg**

## ステンスフリーワゴン天板付 高さ調整タイプ

グリーン購入  
対応商品

ステンレスSUS430  
ステンレスSUS304

2020総合・Web  
カタログ  
**914**  
ページをご覧ください

高さ721~921mm  
の範囲で任意の  
高さに調整可能!!

### 特長

- クリーンルーム等の補助テーブルに最適です。
- キャスター付で手軽に移動できます。
- 作業台用の天板で安定した作業ができます。
- 棚板(BA仕上)付で小物等を置けます。

### ●寸法図

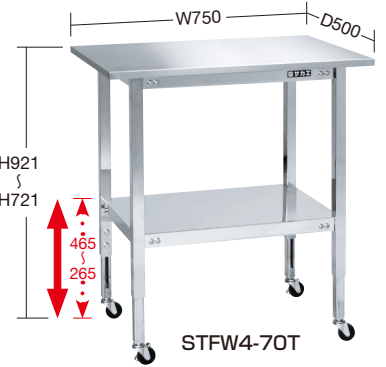
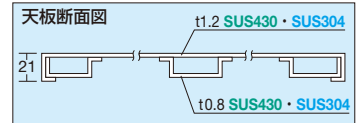
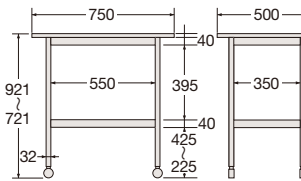

(単位：mm)

材質	間口×奥行×高さ	品番	質量	価格(税抜)	メーカー希望小売価格	特価(税抜)
SUS430	750×500	084222 STFW4-70T	15kg	¥73,400	¥85,000	¥62,400
SUS304	×721~921	084221 STFW-70T		¥101,160	¥118,000	¥86,000

●キャスター：50φゴム車(スチール金具)、ストッパー付2個

均等耐荷重  
**200kg**

## ステンレス作業台

グリーン購入  
対応商品

耐薬性・耐食性に優れたステンレス製作業台!



ステンレスSUS430 No.4仕上げ

2020総合・Web  
カタログ  
**896**  
ページをご覧ください

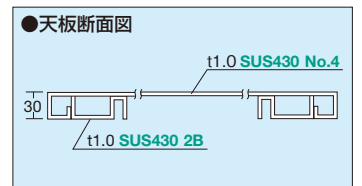
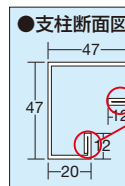

(単位：mm)

材質	間口×奥行×高さ	品番	質量	価格(税抜)	メーカー希望小売価格	特価(税抜)
SUS430	900×600×800	087021 SUS4-096LCN	21kg	¥58,130	¥67,000	¥49,500
	1200×600×800	087022 SUS4-126LCN	25kg	¥63,860	¥74,000	¥54,300
	1200×750×800	087023 SUS4-127LCN	26kg	¥66,800	¥78,000	¥56,800
	1500×750×800	087024 SUS4-157LCN	36kg	¥75,120	¥87,000	¥63,900
	1800×750×800	087025 SUS4-187LCN	39kg	¥80,350	¥93,000	¥68,300

均等耐荷重  
**150kg**

## ステンレス高さ調整作業台

グリーン購入  
対応商品

作業に合わせて、人に合わせて高さ調整が可能です!  
高さ700~900mm の範囲で任意の高さに調整可能!!

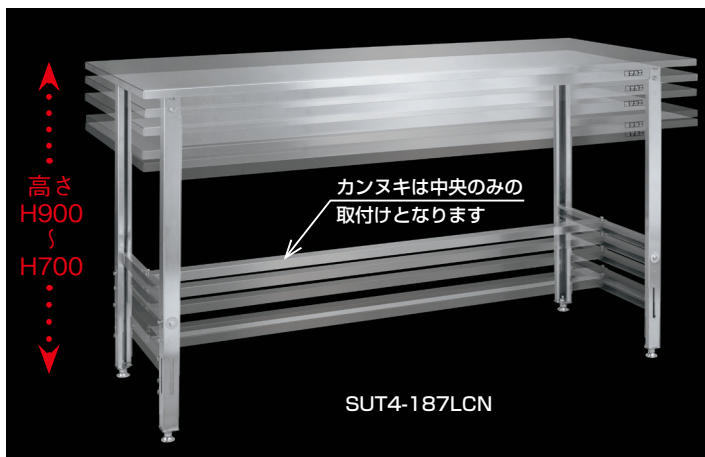

ステンレスSUS430 ステンレスSUS304 No.4仕上げ

2020総合・Web  
カタログ  
**898**  
ページをご覧ください

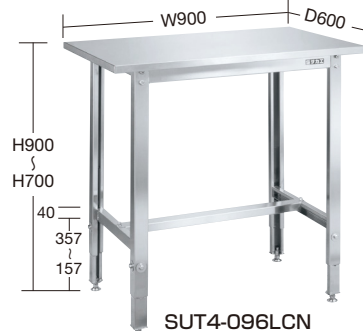

(単位：mm)

材質	間口×奥行×高さ	品番	質量	価格(税抜)	メーカー希望小売価格	特価(税抜)
SUS430	900×600	087031 SUT4-096LCN	23kg	¥70,040	¥81,000	¥59,600
SUS304	×700~900	087041 SUT3-096LCN	23kg	¥93,090	¥108,000	¥79,200
SUS430	1200×600	087032 SUT4-126LCN	27kg	¥74,180	¥86,000	¥63,100
SUS304	×700~900	087042 SUT3-126LCN	27kg	¥102,460	¥119,000	¥87,100
SUS430	1800×750	087035 SUT4-187LCN	41kg	¥97,750	¥114,000	¥83,100
SUS304	×700~900	087045 SUT3-187LCN	41kg	¥128,620	¥150,000	¥109,400





アングル足タイプ

作業性と経済性をシステムとして追求した自信のシリーズ。

2020総合・Web  
カタログ  
928  
ページをご覧ください



ステンレス  
SUS430  
#400仕上げ

機能性と耐久性で調理場を力強く支えます。

- 食器や汁器の浸せき、洗浄に欠くことのできない器具で、背立付シンク、水切付シンク、舟型調理シンクなど豊富に規格化されています。
- 槽深さは業務用に最適な230mm（舟型シンクは180mm）です。

シンク槽を補強アングルで受ける堅牢な構造です  
(間口寸法1200以上)

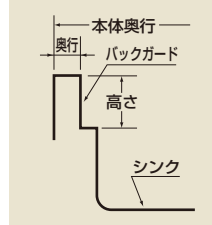
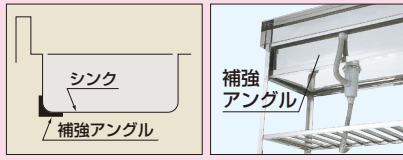

間口×奥行×高さはニーズに合わせて設計、製作可能。  
(1台でもOK) ※詳しくは弊社係員までお問い合わせ下さい。

仕様

- シンク : SUS430 #400仕上げ …板厚 1.0mm
- バックガード : SUS430 #400仕上げ …板厚 1.0mm
- 前側パネル : SUS430 #400仕上げ …板厚 0.8mm
- 足 : SUS430 #400仕上げ …40×40×3mmアングル
- スノコ : SUS430 #400仕上げ …板厚 0.7mm
- 補強 : SUS430 …40×40×2mmアングル

●1槽流し台



HSA-450

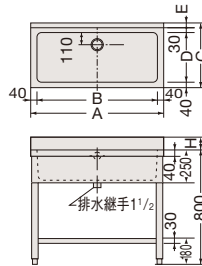

品番	A	B	C	D	E	H
HSA-450	450	370	450	350	30	90
HSA-600	600	520	450	350	30	90
HSB-600	600	520	600	470	60	150

●1槽流し台



HSA-1000

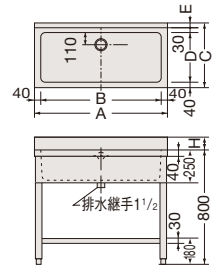

品番	A	B	C	D	E	H
HSA-750	750	670	450	350	30	90
HSA-900	900	820	450	350	30	90
HSB-900	900	820	600	470	60	150
HSA-1000	1000	920	450	350	30	90

ステンレス SUS430

(単位: mm)

間口×奥行×高さ	寸法(間口×奥行×深さ)	品番	質量	価格(税抜)	メーカー希望小売価格	特価(税抜)
450×450×890	370×350×230	HSA-450	21kg	¥40,000	¥43,000	¥35,200
600×450×890	520×350×230	HSA-600	24kg	¥41,880	¥46,000	¥36,900
600×600×950	520×470×230	HSB-600	27kg	¥46,880	¥51,000	¥41,300

●脚部: アジャスター付

ステンレス SUS430

(単位: mm)

間口×奥行×高さ	寸法(間口×奥行×深さ)	品番	質量	価格(税抜)	メーカー希望小売価格	特価(税抜)
750×450×890	670×350×230	HSA-750	23kg	¥45,000	¥49,000	¥39,600
900×450×890	820×350×230	HSA-900	29kg	¥46,880	¥52,000	¥41,300
900×600×950	820×470×230	HSB-900	35kg	¥53,130	¥58,000	¥46,800
1000×450×890	920×350×230	HSA-1000	36kg	¥50,000	¥55,000	¥44,000

●脚部: アジャスター付

●2槽流し台



HWB-1200

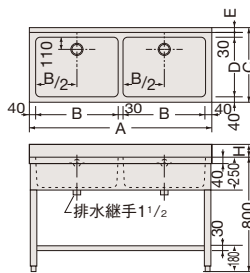

品番	A	B	C	D	E	H	ホース
HWA-900	900	395	450	350	30	90	Yホース (二股)
HWB-900	900	395	600	470	60	150	
HWA-1200	1200	545	450	350	30	90	
HWB-1200	1200	545	600	470	60	150	シングルホース
HWB-1500	1500	695	600	470	60	150	

ステンレス SUS430

(単位: mm)

間口×奥行×高さ	寸法(間口×奥行×深さ)	品番	質量	価格(税抜)	メーカー希望小売価格	特価(税抜)
900×450×890	395×350×230	HWA-900	34kg	¥53,750	¥65,000	¥47,300
900×600×950	395×470×230	HWB-900	43kg	¥64,380	¥71,000	¥56,700
1200×450×890	545×350×230	HWA-1200	43kg	¥66,880	¥73,000	¥58,900
1200×600×950	545×470×230	HWB-1200	45kg	¥72,500	¥80,000	¥63,800
1500×600×950	695×470×230	HWB-1500	50kg	¥84,380	¥93,000	¥74,300

●脚部: アジャスター付

●1槽水切付流し台



HSMB-1200

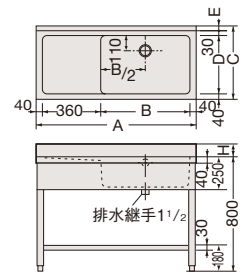

※シンクの位置は左右のどちらかをご指定下さい。

品番	A	B	C	D	E	H
HSMA-900	900	460	450	350	30	90
HSMB-900	900	460	600	470	60	150
HSMA-1000	1000	560	450	350	30	90
HSMA-1200	1200	760	450	350	30	90
HSMB-1200	1200	760	600	470	60	150

ステンレス SUS430

(単位: mm)

間口×奥行×高さ	寸法(間口×奥行×深さ)	品番	質量	価格(税抜)	メーカー希望小売価格	特価(税抜)
900×450×890	460×350×230	HSMA-900	27kg	¥55,630	¥62,000	¥49,000
900×600×950	460×470×230	HSMB-900	40kg	¥59,380	¥65,000	¥52,300
1000×450×890	560×350×230	HSMA-1000	40kg	¥58,750	¥64,000	¥51,700
1200×450×890	760×350×230	HSMA-1200	41kg	¥61,880	¥68,000	¥54,500
1200×600×950	760×470×230	HSMB-1200	43kg	¥67,500	¥74,000	¥59,400

●脚部: アジャスター付



均等耐荷重  
(棚板1段当り)

**80kg**

# ステンレス保管庫ユニット

・完成品

G グリーン購入法  
適合商品

・据付別途

カギ付

## W900mm ステンレス両開き戸

2020総合・Web  
カタログ  
**933**  
ページをご覧ください

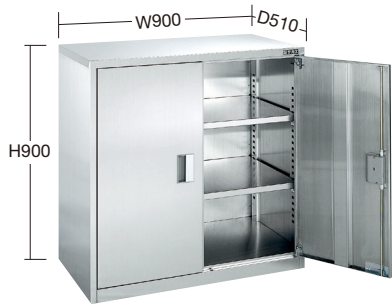

## W900mm ガラス引違い戸

2020総合・Web  
カタログ  
**932**  
ページをご覧ください



## W900mm ステンレス両開き戸

2020総合・Web  
カタログ  
**933**  
ページをご覧ください



ステンレス SUS304 No.4仕上げ (単位: mm)

間口×奥行×高さ	品番	質量	価格(税抜)	メーカー希望 小売価格	特価(税抜)
900×510×900	SU-93B	35kg	¥192,910	¥225,000	¥164,000

- 有効内寸法: W848×D480×H788mm
- 棚板: 2枚付 (段替え可能: ピッチ25mm)
- オプション棚板: SU-3BT

ステンレス SUS304 No.4仕上げ (単位: mm)

間口×奥行×高さ	品番	質量	価格(税抜)	メーカー希望 小売価格	特価(税抜)
900×510×900	SU-93HA	40kg	¥208,690	¥243,000	¥177,400

- 有効内寸法: W848×D445×H815mm
- 棚板: 2枚付 (段替え可能: ピッチ25mm)
- ガラス戸透明厚さ: 3mm ●オプション棚板: SU-3HT

ステンレス SUS304 No.4仕上げ (単位: mm)

間口×奥行×高さ	品番	質量	価格(税抜)	メーカー希望 小売価格	特価(税抜)
900×510×1800	SU-90A2	70kg	¥391,970	¥457,000	¥333,200

- 有効内寸法: W848×D488×H1668mm
- 棚板: 3枚付 (段替え可能: ピッチ25mm)
- アジャスター付 (ネジ径: M8) ●オプション棚板: SU-3BT

# ステンレス保管庫

・完成品

・据付別途

カギ付

## H1800mm

要日数

均等耐荷重  
(棚板1段当り)

**250kg**



PNH-9063SU4

ステンレス SUS430 ステンレス SUS304 No.4仕上げ (単位: mm)

材質	間口×奥行×高さ	品番	質量	価格(税抜)	メーカー希望 小売価格	特価(税抜)
SUS430	900×640×1800	PNH-9063SU4	110kg	¥234,830	¥274,000	¥199,700
SUS304		PNH-9063SU		¥343,760	¥401,000	¥292,200

- 棚板有効寸法: W795×D570mm ●付属品: 棚板3枚 (50mmピッチで段替え可能)

均等耐荷重  
(棚板1段当り)

**250kg**



PNH-1263SU4

ステンレス SUS430 ステンレス SUS304 No.4仕上げ (単位: mm)

材質	間口×奥行×高さ	品番	質量	価格(税抜)	メーカー希望 小売価格	特価(税抜)
SUS430	1200×640×1800	PNH-1263SU4	130kg	¥259,870	¥303,000	¥220,900
SUS304		PNH-1263SU		¥384,980	¥449,000	¥327,300

- 棚板有効寸法: W1095×D570mm ●付属品: 棚板3枚 (50mmピッチで段替え可能)

## 片面上部ガラス戸/下部ステンレス戸タイプ(H1750仕様)

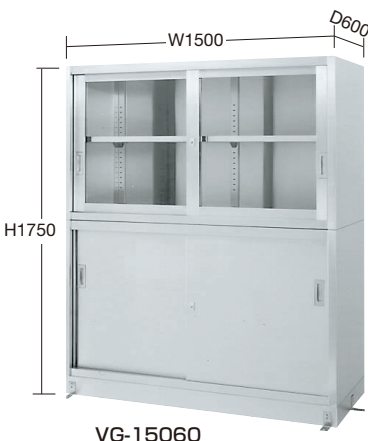

VG-15060



上部耐震  
固定金具付

ベース部耐震  
固定金具付

中棚は  
30mmピッチで  
移動可能

- アジャスト脚仕様もあります。お問い合わせ下さい。

均等耐荷重  
(1台当り)

**800kg**

均等耐荷重  
(底板・中間底板)

**200kg**

均等耐荷重  
(中棚)

**100kg**

2020総合・Web  
カタログ  
**956**  
ページをご覧ください

引違戸 ステンレス SUS430 No.4仕上げ (単位: mm)

間口×奥行×高さ	品番	質量	価格(税抜)	メーカー希望 小売価格	特価(税抜)
900×450×1750	VG-9045	67kg	¥118,750	¥154,000	¥104,500
900×600×1750	VG-9060	76kg	¥138,750	¥180,400	¥122,100
1200×450×1750	VG-12045	82kg	¥139,380	¥180,600	¥122,700
1200×600×1750	VG-12060	96kg	¥167,500	¥217,200	¥147,400
1500×450×1750	VG-15045	99kg	¥147,500	¥191,800	¥129,800
1500×600×1750	VG-15060	112kg	¥184,380	¥239,000	¥162,300
1800×450×1750	VG-18045	113kg	¥167,500	¥217,600	¥147,400
1800×600×1750	VG-18060	127kg	¥207,500	¥269,600	¥182,600

- 中棚上下各1段付 ●耐震金具付: 上部=2箇所付、ベース部=前面2箇所・左右各1箇所付
- アジャスト脚仕様もあります。 ●納期: 受注後1週間後出荷 ●引違戸鍵付

均等耐荷重  
(棚板1段当り) **250kg**

均等耐荷重  
(棚1連当り) **1250kg**

# ステンラック

組立式

G グリーン購入  
対応商品

横揺れ強度抜群のラックです。

2020総合・Web  
カタログ  
**970**  
ページをご覧ください



SLN-1254SU



SLN-1854SU

## 棚の段替えが簡単



- 支柱の穴に棚受を差し込み棚受けに棚板を乗せるだけの簡単組立構造です。
- 棚板は50mmピッチで自由に上下組み替えができます。

## 棚板コーナー部

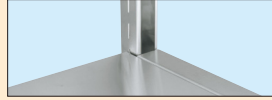

- 側面(間口方向)の端まで棚として使用することが可能です。

## ステンレスアジャスター付



- ステンレスアジャスター付  
ネジ径：M12×P1.75  
耐震固定金具を使用できます。

## 堅牢な本体構造

- ビームと支柱の突き合わせ方式により非常に堅牢で横揺れに強い。

- 支柱は溶接一体型の為ぐらつきが無く、非常に堅牢です。

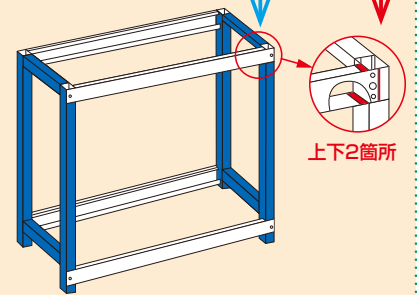

## 一般タイプ

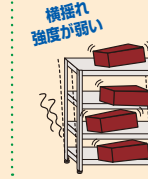

## 一体型枠構造×突き合わせ構造



ステンレス SUS430		ステンレス SUS304		No.4仕上げ		(単位：mm)	
材質	間口×奥行×高さ	段数	品番	質量	価格(税抜)	メーカー希望小売価格	特価(税抜)
SUS430	900×615×1800	4段	SLN-9054SU4	53kg	¥109,020	¥127,000	¥92,700
SUS304			SLN-9054SU		¥153,130	¥178,000	¥130,200
SUS430	1200×615×1800		SLN-1254SU4	63kg	¥122,180	¥142,000	¥103,900
SUS304			SLN-1254SU		¥176,860	¥206,000	¥150,400
SUS430	1800×615×1800	SLN-1854SU4	84kg	¥148,990	¥174,000	¥126,700	
SUS304		SLN-1854SU		¥230,580	¥269,000	¥196,000	

均等耐荷重  
(棚板1段当り) **200kg**

均等耐荷重  
(1台当り) **350kg**

# ステンレスカスターラックRK型

組立式

重荷重対応のタフさと、  
ボルト8本組み立ての  
手軽さを両立！

**NEW**

2020総合・Web  
カタログ  
**968**  
ページをご覧ください



RKC-8785SU4

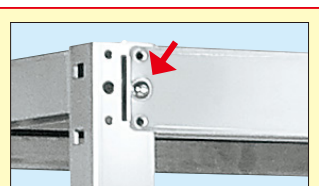
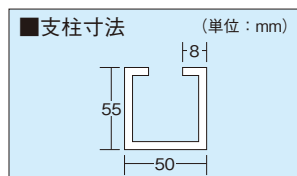

支柱とビームの組み立ては1ヶ所につきボルト1本。  
(1台につき8本)  
スピーディーに組み立てできます。

## 棚の段替えが簡単



- 支柱の穴に棚受けを差し込み棚受けに棚板を乗せるだけの簡単組み立て構造です。
- 棚板は50mmピッチで自由に上下組み替えができます。

## 棚板コーナー部



- 棚受けの立ち上げ構造により側面(奥行方向)からの小物の落下を防ぎます。

## 堅牢な本体構造

- ビームと支柱の突き合わせ方式により非常に堅牢で横揺れに強い。

- 支柱は溶接一体型の為ぐらつきが無く、非常に堅牢です。

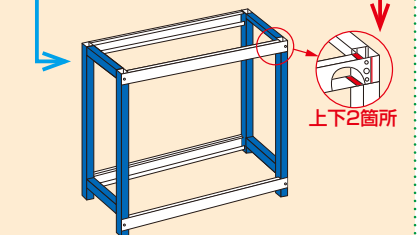

## 一般タイプ



## 一体型枠構造×突き合わせ構造



ステンレス SUS430		No.4仕上げ		(単位：mm)			
材質	間口×奥行×高さ	段数	品番	質量	価格(税抜)	メーカー希望小売価格	特価(税抜)
SUS430	1800×600×1950	4段	RKC-8684SU4	88kg	¥201,520	¥235,800	¥171,300
			RKC-8784SU4	105kg	¥230,140	¥269,300	¥195,700
	1800×750×1950	5段	RKC-8685SU4	101kg	¥227,860	¥266,600	¥193,700
			RKC-8785SU4	122kg	¥262,860	¥307,500	¥223,500





均等積載荷重 150~500kg

# ステンレス台車

均等積載荷重 **150kg**

ステンレスパール台車 **・組立式・**

2020総合・Web  
カタログ  
**987**  
ページをご覧ください

ステンレスSUS304

## 回転半径が、従来の四輪車と比べて $\frac{1}{2}$ 以下で回ります。

#400仕上げ

実用新案登録番号 第3021013号

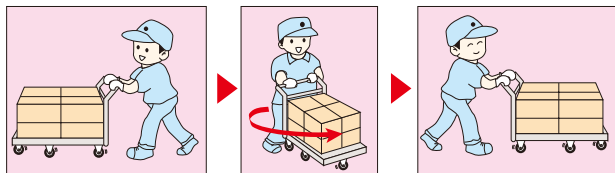

その場で方向転換がすばやくできるクイックターン方式。五輪仕様のキャスターにより、旋回スペースが実に小さくこまわりがきき、狭いところでもスムーズに方向転換ができます。

クイックターン方式

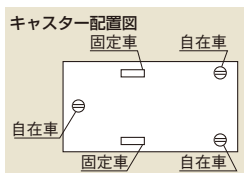

クイックターン方式



荷台形状



ステンレス SUS304

(単位: mm)

荷台寸法	品番	質量	価格(税抜)	メーカー希望小売価格	特価(税抜)
900×600	020642 SUQ-G1SS	19kg	¥109,270	¥127,000	¥92,900

●キャスター: 100φナイロンウレタン車 (ステンレス金具 SUS304)

●キャスターはストッパー付2個

## ステンレス台車 **・完成品・**

均等積載荷重 **350kg**

均等積載荷重 **450kg**

均等積載荷重 **500kg**

荷台コーナーは優しいR仕上げ

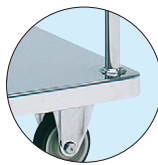

R仕上げ

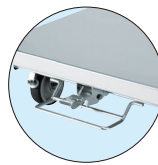

フットブレーキ

**別作対応OK**

寸法変更可能。  
※但し、フットブレーキありは製作できません。

2020総合・Web  
カタログ  
**993**  
ページをご覧ください

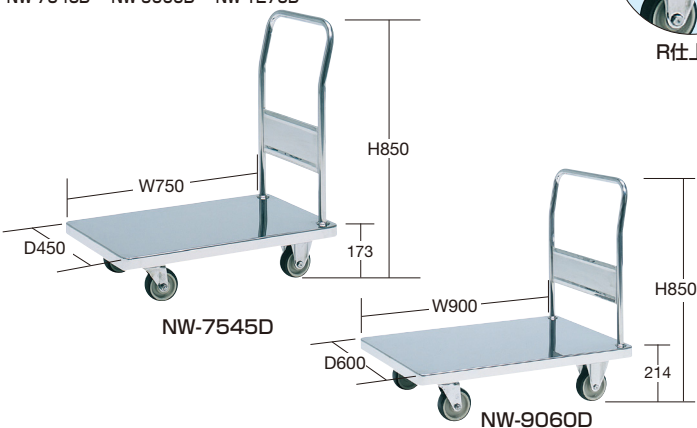

ステンレス SUS304

取手溶接構造 (単位: mm)

フットブレーキ	荷台寸法	品番	質量	価格(税抜)	メーカー希望小売価格	特価(税抜)
なし	750×450	217687 NW-7545D	17kg	¥83,550	¥122,000	¥73,600
あり		217667 NW-7545DFB	20kg	¥107,190	¥156,000	¥94,400
なし	900×600	217688 NW-9060D	25kg	¥102,380	¥149,000	¥90,100
あり		217668 NW-9060DFB	29kg	¥127,180	¥185,000	¥112,000
なし	1200×750	217689 NW-1275D	37kg	¥134,060	¥195,000	¥118,000
あり		217669 NW-1275DFB	42kg	¥160,870	¥234,000	¥141,600

●キャスター: NW-7545D=100φウレタン車、NW-9060D=125φウレタン車、NW-1275D=150φウレタン車・SUS金具(自在2個、固定2個)

## ステンレス製ロールボックスパレット **NEW** (印のみ) **・完成品・**

均等積載荷重 **500kg**

**特長**

●コンパクトにたたんで省スペースに収納できます。  
※デラックスタイプ(ステンレスキャスター仕様)及び中間棚もあります。  
詳細は2020総合・Webカタログ994ページをご覧ください。

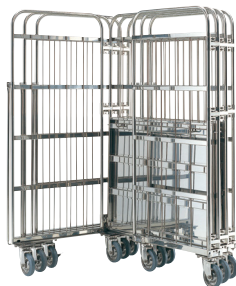

**別作対応OK**

寸法変更可能。  
※詳しくは弊社係員までお問い合わせ下さい。

2020総合・Web  
カタログ  
**994**  
ページをご覧ください

ステンレス SUS304

(単位: mm)

間口×奥行×高さ		質量	エコノミータイプ (ゴム車)			
外形寸法	内形寸法		品番	価格(税抜)	メーカー希望小売価格	特価(税抜)
800×610×1700	740×570×1470	38kg	217558 MC-1E	¥109,630	¥143,000	¥96,500
950×610×1700	890×570×1470	41kg	217559 MC-2E	¥112,780	¥147,000	¥99,300
950×810×1700	890×770×1470	45kg	217560 MC-3E	¥125,760	¥164,000	¥110,700
1100×810×1700	1040×770×1470	48kg	217561 MC-4E	¥129,240	¥168,000	¥113,800
850×660×1700	790×620×1470	40kg	217430 MC-5E	¥129,180	¥159,000	¥113,700

●本体オールステンレス+150φゴム車スチールキャスター(オール自在車) ●キャスターはストッパー付2個



MC-4E

# スコップ・ステンレスバット 運賃別途

## スコップ

取手と本体はレーザーによる全周溶接で、汚れがたまりにくく衛生的。  
取手は一枚板でつなぎ目がなく、水や汚れが入りません。

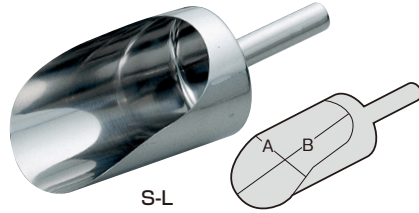

2020総合・Web  
カタログ  
**1015**  
ページをご覧ください



## パイプ柄水杓子(目盛付)

2020総合・Web  
カタログ  
**1016**  
ページをご覧ください



### ステンレス SUS304

●ひしゃく (350mmステンレス柄付) (単位：mm)

外形寸法	□品番	容量	価格(税抜)	メーカー希望 小売価格	特価(税抜)
120φ×H54	<b>IGS-12S</b>	0.5ℓ	<b>¥6,220</b>	¥7,100	<b>¥5,480</b>
130φ×H60	<b>IGS-13M</b>	0.8ℓ	<b>¥6,650</b>	¥7,600	<b>¥5,860</b>
140φ×H68	<b>IGS-14L</b>	1.0ℓ	<b>¥6,790</b>	¥7,750	<b>¥5,980</b>
160φ×H75	<b>IGS-16LL</b>	1.4ℓ	<b>¥7,000</b>	¥8,000	<b>¥6,160</b>

●万能スコップ ステンレス SUS304 (単位：mm)

外形寸法(A×B)	□品番	価格(税抜)	メーカー希望 小売価格	特価(税抜)
59×104	<b>S-SS</b>	<b>¥4,630</b>	¥5,600	<b>¥4,080</b>
68×105	<b>S-S</b>	<b>¥4,860</b>	¥5,600	<b>¥4,280</b>
88×134	<b>S-M</b>	<b>¥5,430</b>	¥6,300	<b>¥4,780</b>
108×169	<b>S-L</b>	<b>¥6,230</b>	¥7,400	<b>¥5,480</b>
130×210	<b>S-LL</b>	<b>¥7,930</b>	¥9,400	<b>¥6,970</b>
138×244	<b>S-3L</b>	<b>¥10,600</b>	¥12,500	<b>¥9,320</b>

●氷スコップ ステンレス SUS304 (単位：mm)

外形寸法(A×B)	□品番	価格(税抜)	メーカー希望 小売価格	特価(税抜)
109×195	<b>SCI-S</b>	<b>¥3,290*</b>	¥3,560	<b>¥2,900</b>
133×205	<b>SCI-L</b>	<b>¥3,980*</b>	¥4,330	<b>¥3,510</b>
165×243	<b>SCI-LL</b>	<b>¥4,980*</b>	¥5,340	<b>¥4,390</b>

●柄：100mm

## ステンレスバット

### ●角バット



ステンレス SUS304 (単位：mm)

外形寸法	□品番	価格(税抜)	メーカー希望 小売価格	特価(税抜)
W295×D230×H 49	<b>SA-21</b>	<b>¥1,550*</b>	¥1,760	<b>¥1,360</b>
W322×D251×H 53	<b>SA-22</b>	<b>¥1,760*</b>	¥2,000	<b>¥1,530</b>
W352×D265×H 60	<b>SA-23</b>	<b>¥2,050*</b>	¥2,340	<b>¥1,770</b>
W408×D290×H 65	<b>SA-24</b>	<b>¥2,620*</b>	¥2,980	<b>¥2,320</b>
W477×D335×H 84	<b>SA-25</b>	<b>¥3,740*</b>	¥4,260	<b>¥3,320</b>
W573×D364×H 97	<b>SA-26</b>	<b>¥6,130*</b>	¥7,000	<b>¥5,420</b>
W581×D422×H113	<b>SA-27</b>	<b>¥7,530*</b>	¥8,600	<b>¥6,680</b>
W640×D425×H153	<b>SA-28</b>	<b>¥16,260*</b>	¥18,600	<b>¥14,300</b>

●各種手付もできます(別途価格)。 ●SA-28は取手付

### ●深型組バット



ステンレス SUS304 (単位：mm)

外形寸法	□品番	価格(税抜)	メーカー希望 小売価格	特価(税抜)
W346×D240×H 90	<b>SA-31</b>	<b>¥2,870*</b>	¥3,260	<b>¥2,530</b>
W362×D257×H 92	<b>SA-32</b>	<b>¥3,080*</b>	¥3,520	<b>¥2,740</b>
W405×D285×H 95	<b>SA-33</b>	<b>¥4,200*</b>	¥4,800	<b>¥3,690</b>
W435×D314×H100	<b>SA-34</b>	<b>¥5,030*</b>	¥5,740	<b>¥4,420</b>
W475×D343×H113	<b>SA-35</b>	<b>¥6,570*</b>	¥7,500	<b>¥5,780</b>
W514×D372×H125	<b>SA-36</b>	<b>¥8,160*</b>	¥9,320	<b>¥7,150</b>
W557×D397×H154	<b>SA-37</b>	<b>¥11,180*</b>	¥12,780	<b>¥9,880</b>
W635×D447×H183	<b>SA-38</b>	<b>¥18,110*</b>	¥20,720	<b>¥16,000</b>

●SA-37・38のみ取手付にできます(別途価格)。

### ●深型長バット



ステンレス SUS304 (単位：mm)

外形寸法	□品番	価格(税抜)	メーカー希望 小売価格	特価(税抜)
W170×D129×H 73	<b>SA-61</b>	<b>¥1,450*</b>	¥1,650	<b>¥1,270</b>
W221×D150×H 76	<b>SA-62</b>	<b>¥1,720*</b>	¥1,970	<b>¥1,480</b>
W270×D166×H 79	<b>SA-63</b>	<b>¥2,160*</b>	¥2,470	<b>¥1,900</b>
W321×D186×H 85	<b>SA-64</b>	<b>¥2,460*</b>	¥2,800	<b>¥2,120</b>
W372×D202×H 98	<b>SA-65</b>	<b>¥3,440*</b>	¥3,930	<b>¥3,050</b>
W420×D219×H115	<b>SA-66</b>	<b>¥4,880*</b>	¥5,580	<b>¥4,320</b>
W469×D253×H123	<b>SA-67</b>	<b>¥6,160*</b>	¥6,240	<b>¥5,450</b>
W518×D278×H131	<b>SA-68</b>	<b>¥7,360*</b>	¥7,420	<b>¥6,520</b>

### ●浅型組バット



同寸法であれば  
セットで使用できます。

ステンレス SUS304 (単位：mm)

外形寸法	□品番	価格(税抜)	メーカー希望 小売価格	特価(税抜)
W268×D205×H38	<b>SA-41</b>	<b>¥1,230*</b>	¥1,410	<b>¥1,090</b>
W295×D231×H41	<b>SA-42</b>	<b>¥1,450*</b>	¥1,660	<b>¥1,260</b>
W322×D252×H41	<b>SA-43</b>	<b>¥1,730*</b>	¥1,970	<b>¥1,480</b>
W353×D265×H40	<b>SA-44</b>	<b>¥1,900*</b>	¥2,170	<b>¥1,690</b>
W405×D290×H39	<b>SA-45</b>	<b>¥2,380*</b>	¥2,720	<b>¥2,120</b>
W478×D335×H48	<b>SA-46</b>	<b>¥3,340*</b>	¥3,810	<b>¥2,950</b>
W578×D365×H66	<b>SA-47</b>	<b>¥5,400*</b>	¥6,160	<b>¥4,740</b>
W579×D420×H75	<b>SA-48</b>	<b>¥7,080*</b>	¥8,070	<b>¥6,210</b>

### ●水切バット



ステンレス SUS304 (単位：mm)

外形寸法	□品番	価格(税抜)	メーカー希望 小売価格	特価(税抜)
W248×D200×H32	<b>SA-51</b>	<b>¥1,610*</b>	¥1,830	<b>¥1,360</b>
W268×D205×H40	<b>SA-52</b>	<b>¥1,840*</b>	¥2,100	<b>¥1,580</b>
W295×D231×H43	<b>SA-53</b>	<b>¥2,160*</b>	¥2,470	<b>¥1,900</b>
W322×D252×H43	<b>SA-54</b>	<b>¥2,460*</b>	¥2,800	<b>¥2,210</b>
W353×D265×H42	<b>SA-55</b>	<b>¥2,730*</b>	¥3,120	<b>¥2,420</b>
W405×D290×H41	<b>SA-56</b>	<b>¥3,680*</b>	¥4,200	<b>¥3,270</b>
W478×D335×H50	<b>SA-57</b>	<b>¥4,990*</b>	¥5,710	<b>¥4,410</b>
W578×D365×H68	<b>SA-58</b>	<b>¥7,240*</b>	¥8,260	<b>¥6,410</b>

### ●番重バット



ステンレス SUS304 (単位：mm)

外形寸法	□品番	価格(税抜)	メーカー希望 小売価格	特価(税抜)
W368×D285×H 82	<b>SA-71</b>	<b>¥6,010*</b>	¥6,860	<b>¥5,280</b>
W368×D285×H113	<b>SA-72</b>	<b>¥6,660*</b>	¥7,610	<b>¥5,860</b>
W465×D345×H 78	<b>SA-73</b>	<b>¥7,350*</b>	¥8,380	<b>¥6,470</b>
W465×D345×H115	<b>SA-74</b>	<b>¥8,090*</b>	¥9,240	<b>¥7,120</b>
W551×D372×H 83	<b>SA-75</b>	<b>¥8,450*</b>	¥9,640	<b>¥7,440</b>
W551×D372×H113	<b>SA-76</b>	<b>¥9,240*</b>	¥10,550	<b>¥8,140</b>
W655×D440×H 88	<b>SA-77</b>	<b>¥9,890*</b>	¥11,290	<b>¥8,700</b>
W655×D440×H118	<b>SA-78</b>	<b>¥10,890*</b>	¥12,440	<b>¥9,580</b>

●各種手付もできます(別途価格)。

# ステンスタンク・タンク運搬用台車

運賃別途

別作対応OK

## 密閉タンク

サイズ変更や用途に合わせた加工など  
1個からでも製作可能！  
※詳しくは弊社係員までお問い合わせ下さい。

2020総合・Web  
カタログ  
1012  
ページをご覧ください



### ステンレス SUS304

●ツル付タイプ(シリコンパッキン付) (単位：mm)

内径×高さ×厚さ	容量(L)	口 品番	価格(税抜)	メーカー希望小売価格	特価(税抜)
180φ×180×0.7	4	OM1010-14	¥10,000	¥10,800	¥8,800
210φ×210×0.7	7	OM1010-15	¥11,750	¥12,500	¥10,300
240φ×240×0.7	10	OM1010-16	¥13,880	¥14,500	¥12,200
270φ×270×0.8	15	OM1010-17	¥15,500	¥16,500	¥13,600
300φ×300×0.8	20	OM1010-18	¥17,130	¥18,000	¥15,100
330φ×330×0.8	25	OM1010-19	¥21,380	¥22,500	¥18,800

●ニューライトパッキン(高耐薬品性)及びテフロンパッキン仕様も承ります。  
●SUS316Lもできます。



### ステンレス SUS304

●レバー式バンドタイプ(シリコンパッキン付) (単位：mm)

内径×高さ×厚さ	容量(L)	口 品番	価格(税抜)	メーカー希望小売価格	特価(税抜)
240φ×240×0.7	10	OM1010-20	¥18,130	¥20,000	¥16,000
300φ×300×0.8	20	OM1010-21	¥21,130	¥23,000	¥18,600
360φ×360×0.9	36	OM1010-22	¥31,880	¥35,000	¥28,100
387φ×390×0.9	45	OM1010-23	¥35,630	¥40,000	¥31,400
430φ×450×1.0	65	OM1010-24	¥41,880	¥45,000	¥36,900
470φ×470×1.2	80	OM1010-25	¥51,250	¥57,000	¥45,100
470φ×600×1.2	100	OM1010-26	¥54,380	¥60,000	¥47,900

●ワンタッチ開閉式 ※パイトンパッキン仕様も承ります。

## フタ付タンク

### 特長

2020総合・Web  
カタログ  
1011  
ページをご覧ください

- 標準容器OM1024シリーズは、薬液や粉等様々な貯蔵用容器として適しております。
- スタンダードタイプはSUS304。
- 耐蝕性に優れているSUS316Lでも対応できます。
- 仕上げは、内外面バフ研磨です。



(シリコンパッキン付)

### ステンレス SUS304

●両手付 (単位：mm)

内径×高さ	容量(L)	口 品番	価格(税抜)	メーカー希望小売価格	特価(税抜)
180φ×180	4	OM1010-01	¥9,000	¥9,000	¥7,900
210φ×210	7	OM1010-02	¥10,000	¥10,000	¥8,800
240φ×240	10	OM1010-03	¥12,500	¥12,500	¥11,000
270φ×270	15	OM1010-04	¥13,500	¥13,500	¥11,900
300φ×300	20	OM1010-05	¥15,000	¥15,000	¥13,200
330φ×330	25	OM1010-06	¥19,000	¥19,000	¥16,700
360φ×360	36	OM1010-07	¥23,500	¥23,500	¥20,700
387φ×390	45	OM1010-08	¥27,000	¥27,000	¥23,800
430φ×450	65	OM1010-09	¥33,000	¥33,000	¥29,000
470φ×470	80	OM1010-10	¥41,000	¥41,000	¥36,100
470φ×600	100	OM1010-11	¥46,000	¥46,000	¥40,500

●ネオプレーン、EPT、NBR、パイトン、テフロン、ニューライトパッキン(高耐薬品性)対応可能  
●ステンレスSUS316L対応可能



### ステンレス SUS304

●ストック蓋付 (単位：mm)

内径×高さ	容量(L)	口 品番	板厚	価格(税抜)	メーカー希望小売価格	特価(税抜)
300φ×300	20	OM1024-01	0.8	¥11,250	¥11,800	¥9,900
330φ×330	25	OM1024-02	0.8	¥13,750	¥14,400	¥12,100
360φ×360	36	OM1024-03	0.9	¥16,750	¥17,500	¥14,700
387φ×390	45	OM1024-04	0.9	¥20,130	¥21,500	¥17,700
430φ×450	65	OM1024-05	1.0	¥25,250	¥26,500	¥22,200
470φ×470	80	OM1024-06	1.2	¥31,000	¥32,500	¥27,300
470φ×600	100	OM1024-07	1.2	¥34,380	¥36,000	¥30,300

均等積載荷重 160kg ~ 均等積載荷重 250kg

## タンク運搬用台車 ゴム車・ナイロンウレタン車 ●完成品●

2020総合・Web  
カタログ  
1014  
ページをご覧ください

※対象タンクはP14  
フタ付タンク・  
密閉タンクです。



100ℓ用  
1025-06

※対象タンクはP14  
フタ付タンク・  
密閉タンクです。



100ℓ用  
1025-15

### ●ゴム車 ステンレス SUS304

荷台寸法	口 品番	均等積載荷重	適用タンク	キャスター	質量	価格(税抜)	メーカー希望小売価格	特価(税抜)
306φ×H125	1025-01	160kg	20ℓ用	50φ	1.3kg	¥6,500	¥6,500	¥5,700
335φ×H125	1025-02	160kg	25ℓ用	50φ	1.4kg	¥7,800	¥7,800	¥6,900
367φ×H125	1025-03	160kg	36ℓ用	65φ	2.9kg	¥11,000	¥11,000	¥9,700
394φ×H125	1025-04	160kg	45ℓ用	65φ	3.0kg	¥12,000	¥12,000	¥10,600
437φ×H136	1025-05	190kg	65ℓ用	75φ	3.5kg	¥13,200	¥13,200	¥11,600
477φ×H136	1025-06	190kg	80/100ℓ用	75φ	4.2kg	¥15,000	¥15,000	¥13,200

●キャスター金具：スチール ●対角ストッパー ●キャスターはストッパー付2個

### ●ナイロンウレタン車 ステンレス SUS304

荷台寸法	口 品番	均等積載荷重	適用タンク	キャスター	質量	価格(税抜)	メーカー希望小売価格	特価(税抜)
306φ×H125	1025-10	220kg	20ℓ用	65φ	1.6kg	¥22,000	¥22,000	¥19,400
335φ×H125	1025-11	220kg	25ℓ用	65φ	2.3kg	¥22,500	¥22,500	¥19,800
367φ×H125	1025-12	220kg	36ℓ用	65φ	2.8kg	¥23,000	¥23,000	¥20,200
394φ×H125	1025-13	220kg	45ℓ用	65φ	3.0kg	¥24,000	¥24,000	¥21,100
437φ×H136	1025-14	250kg	65ℓ用	75φ	3.5kg	¥25,000	¥25,000	¥22,000
477φ×H136	1025-15	250kg	80/100ℓ用	75φ	4.2kg	¥29,000	¥29,000	¥25,500

●キャスター金具：ステンレス ●対角ストッパー ●キャスターはストッパー付2個

## その他特注事例

用途に合わせて1個から製作します  
※詳しくは弊社係員までお問い合わせ下さい。

### ●ホッパー型密閉タンク



### ●のそき窓付タンク



### ●角型バルブ付タンク 液面計付



ステンレス 2020  
キャンペーンカタログ  
STAINLESS CAMPAIGN CATALOGUE

●販売店名

工場器具・機器の専門メーカー



株式  
会社

**サカエ**

<http://www.sts-sakae.co.jp/>

2020年5月発行